

## 弹簧合页 SA型

NEW L=R SUS



### ■特点

- 可通过弹簧力自动关闭。
- 可用内六角扳手，按3级调节弹簧力。
- 已通过50万次开关测试。

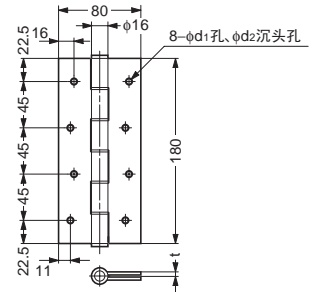
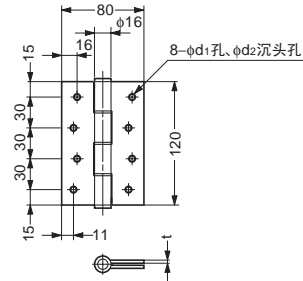

SA120

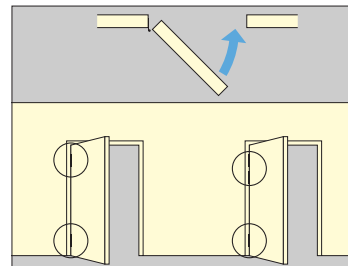

SA180

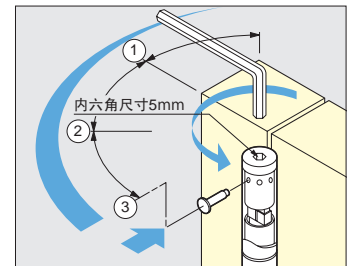

※下表所示的承重值为门宽1m以下时的数值。

订货编号	型号	材质	表面处理	t	d <sub>1</sub>	d <sub>2</sub>	承重N※ (使用3个)	承重kgf※ (使用3个)	承重N※ (使用2个)	承重kgf※ (使用2个)	重量	1盒
170-090-810	SA120-5314-01	铝合金	阳极氧化	4	5	8	294N	30kgf	196N	20kgf	175g	2个
170-090-811	SA180-5814-01	铝合金	阳极氧化	4	5	8	588N	60kgf	392N	40kgf	260g	2个
170-090-812	SA120-5314-05	不锈钢 (SUS304)	本色	2.5	5.5	9	294N	30kgf	196N	20kgf	303g	2个
170-090-813	SA180-5814-05	不锈钢 (SUS304)	本色	3	5.5	9	588N	60kgf	392N	40kgf	526g	2个

## 铝合金制双向弹簧合页 DAM型

NEW L=R



### ■特点

- 可将门向内外任一侧开启的双向铰链。
- 配备弹簧，可自动关闭。
- 可调节弹簧力的强度 (参照下图)
- 同时配合使用门挡。

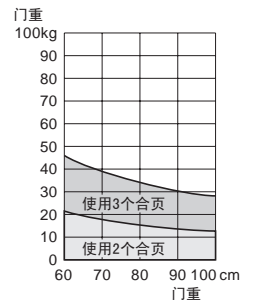

### ■调节弹簧力强度

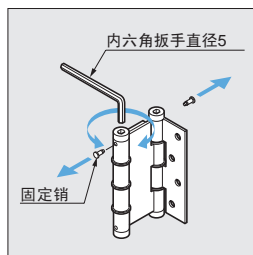
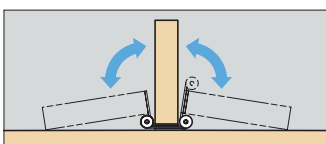

1. 取出固定销。
2. 用内六角扳手调节弹簧力。
3. 然后用固定销固定。

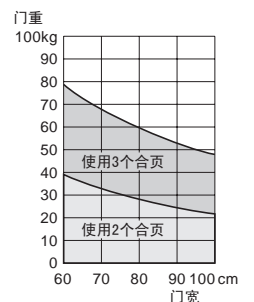
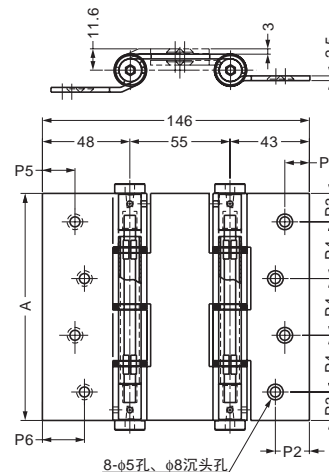

DAM180

订货编号	型号	材质	表面处理	A	P1	P2	P3	P4	P5	P6	最大门厚	1盒
170-017-703	DAM120	铝合金	阳极氧化	120	10.5	15.5	15	30	15.5	20.5	35	2个
170-017-702	DAM180	铝合金	阳极氧化	180	10.5	15.5	22.5	45	15.5	20.5	35	2个

# 双向弹簧合页 DA型

NEW L=R SUS

### ■特点

- 可将门向内外任一侧开启的双向铰链。
- 配备弹簧，可自动关闭。
- 可用内六角扳手按3级调节弹簧力。
- 在以往的铝合金制产品中增加了不锈钢制的产品。
- 已通过50万次开关测试。



### ■取付方法

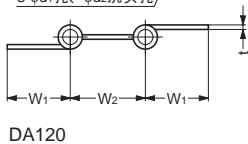
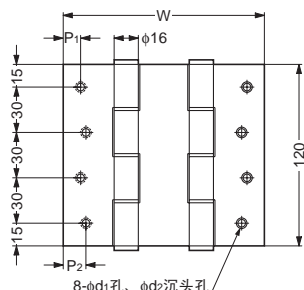
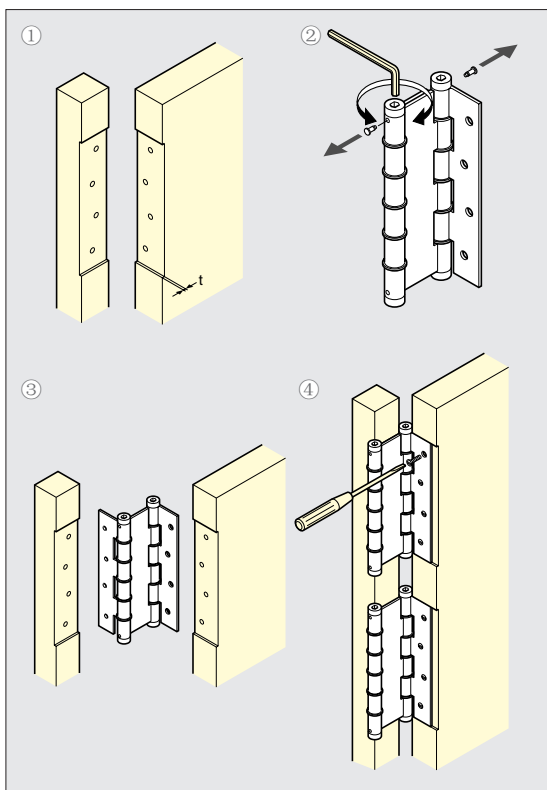

DA120

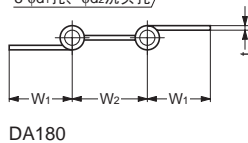
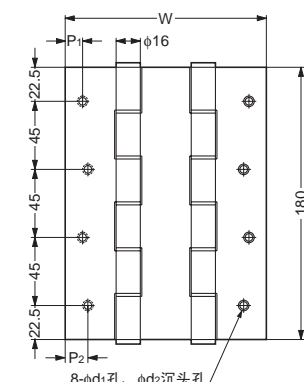

DA180

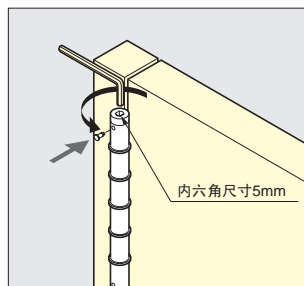

在左图④的后侧用内六角扳手调节弹簧力，然后插入销钉。

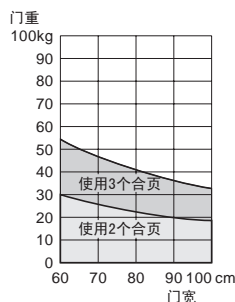

DA120-5404

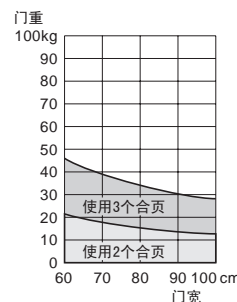

DA120-5414

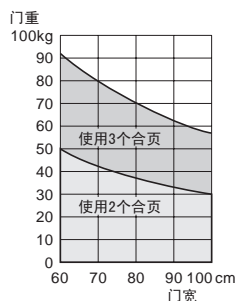

DA180-5904

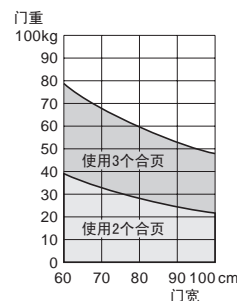

DA180-5914

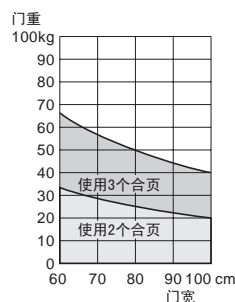

DA180-5934

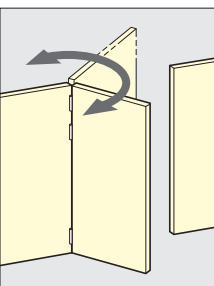

双向开门用合页。

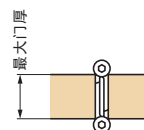

订货编号	型号	材质	表面处理	W	W <sub>1</sub>	W <sub>2</sub>	P <sub>1</sub>	P <sub>2</sub>	t	d <sub>1</sub>	d <sub>2</sub>	最大门厚	重量	1盒
170-090-803	DA120-5404-01	铝合金	阳极氧化	101	29.5	42	6.5	11.5	4	5	8	30	275g	2个
170-090-804	DA120-5414-01	铝合金	阳极氧化	133	40	53	11	16	4	5	8	40	320g	2个
170-090-805	DA120-5414-05	不锈钢 (SUS304)	本色	133	40	53	11	16	2.5	5.5	9	36	555g	2个
170-090-806	DA180-5904-01	铝合金	阳极氧化	101	29.5	42	6.5	11.5	4	5	8	30	407g	2个
170-090-807	DA180-5914-01	铝合金	阳极氧化	133	40	53	11	16	4	5	8	40	466g	2个
170-090-808	DA180-5914-05	不锈钢 (SUS304)	本色	133	40	53	11	16	3	5.5	9	38	947g	2个
170-090-809	DA180-5934-01	铝合金	阳极氧化	157	48.5	60	19.5	24.5	4	5	8	50	510g	2个



世嘉智尼五金配件(上海)有限公司  
SUGATSUNE SHANGHAI CO.,LTD  
上海市闸北区万荣一路2号1楼 邮编: 200436

Tel: 400-680-2780  
Tel: (86 21)3632 1858 Fax: (86 21)3632 1868  
Website: www.sugatsune.com.cn  
E-mail: lamp@sugatsune.com.cn